

eliwell

ENREGISTREUR DE TEMPÉRATURE

MEMO200

Conforme à : EN 12.830

- *Adapté aux chambres froides: S*
- *Classe climatique: A*
- *Classe de précision: 2*
- *Plage de mesure: - 50°C ÷ +50°C*



MANUEL D'INSTALLATION ET D'UTILISATION

TABLE DES MATIÈRES

Caractéristiques techniques	page 3
Accessoires fournis	page 3
Accessoires fournis sur demande	page 3
Avertissements	page 4
Instructions de fixation murale et de branchement électrique	page 4
Schéma électrique	page 5
Programmation	page 6
Messages et codes d'alarme	page 11
Préparation de l'instrument pour l'enregistrement	page 13
Comment télécharger les données enregistrées	page 14
Nettoyage de l'instrument	page 15
Fréquence de contrôle	page 15
Recyclage	page 15
Garantie	page 15
Liste des éditions	page 15
Déclaration CE	page 16

CARACTÉRISTIQUES TECHNIQUES

- Alimentation: 230 V $\sim \pm 10\%$ - 50/60Hz
- Consommation: $\sim 16\text{ mA}$
- Classe d'isolation: 
- Degré de protection: IP30
- Température de service: $-5 \div +50^{\circ}\text{C}$ avec 90% d'humidité relative sans condensation.
- Température de stockage: $-20 \div +60^{\circ}\text{C}$
- Matériau de l'habillage: ABS auto-extinguible (V0) gris
- Branchements: avec bornes pour circuit imprimé
- 5 boutons de fonction
- 2 entrées pour sondes de température NTC, plage de travail: $-50,0 \div +50,0^{\circ}\text{C}$
- 1 entrée pour transducteur d'humidité à 2 fils avec alimentation sur $10 \div 28\text{Vcc}$, plage de travail: $0 \div 100\%$ HR, résolution $\pm 1\%$ HR
- 1 sortie USB Host de téléchargement mémoire flash driver USB
- Visualisation sur écran LCD graphique à rétro-éclairage (128 x 64 dots)
- 1 module horloge d'une précision de 0,1% et batterie tampon non rechargeable à autonomie supérieure à 10 ans
- Capacité de la mémoire flash (buffer circulaire: la dernière donnée efface la première):
 - ~ 170.000 enregistrements avec 1 sonde branchée
 - ~ 85.000 enregistrements avec 2 sondes branchées
 - ~ 56.000 enregistrements avec 3 sondes branchées
- 1 entrée contact de porte ouverte (contact sec)
- 1 relais de 1 A- 250V \sim avec contacts secs pour transmission à distance des alarmes
- 1 entrée pour module batterie tampon assurant la continuité des enregistrements pendant plus de 12 heures en l'absence d'alimentation (voir caractéristiques techniques page 5 schéma électrique)
Attention: durant l'intervention de la batterie tampon, le téléchargement des données n'est pas possible.
- Paramètres programmables:
 1. année – mois – jour – heure – minutes
 2. langue: Italien, Anglais, Français, Allemand, Espagnol, Grec et Portugais
 3. raison sociale de l'utilisateur
 4. nom chambre froide
 5. sélection entrées analogiques
 6. fréquence des enregistrements: $1 \div 240$ minutes
 7. programmation d'alarme positive et négative pour chaque entrée analogique
 8. timer retard alarmes: $1 \div 60$ minutes
- Classe de précision enregistreur: $\pm 1,0^{\circ}\text{C}$
 - précision sondes de température NTC: $\pm 1,65^{\circ}\text{C}$
 - précision entrée analogique de l'instrument: $\pm 0,35^{\circ}\text{C}$

Poids brut: $\sim 450\text{ g}$

Accessoires fournis:

4 chevilles de fixation murale

6 presse-étoupes pour branchements électriques

1 "USB Flash Drive" contenant le manuel des instructions d'utilisation et programme Windows™ pour le traitement au format graphique et/ou statistique (tableau) des données téléchargées du MEMO200.

Accessoires fournis sur demande:

Sonde d'humidité

Batterie tampon

AVERTISSEMENTS

ELIWELL FRANCE informe que toute modification, de quelque nature que ce soit, de l'enregistreur MEMO200 et/ou toute opération effectuée à l'encontre des instructions et recommandations du présent manuel, ont pour effet d'annuler la Garantie et d'invalider la Déclaration de Conformité d'origine.

Ne pas oublier que: les valeurs techniques se réfèrent à l'enregistreur MEMO200 (VOIR CARACTERISTIQUES TECHNIQUES – PAGE 3); avant de procéder à l'installation, l'utilisateur est tenu de s'assurer que l'installation électrique est conforme à la tension nominale d'alimentation de l'enregistreur MEMO200 (VOIR CARACTERISTIQUES TECHNIQUES – PAGE 3). Le produit est conçu dans un environnement à degré de pollution 2. Le présent produit ne peut être utilisé comme dispositif de sécurité.

L'enregistreur MEMO200 n'est pas prévu pour être installé dans un environnement potentiellement explosif.

Seul le personnel qualifié ELIWELL FRANCE est autorisé à effectuer des interventions d'assistance technique sur le produit objet du présent manuel.

INSTRUCTIONS DE FIXATION MURALE ET BRANCHEMENT ÉLECTRIQUE

INSTALLATION

Utiliser l'enregistreur comme gabarit et le fixer au mur avec les 4 chevilles Fischer (C) fournies à cet effet (chevilles \varnothing 5 mm – vis taraud TC 3,5 x 38 mm).

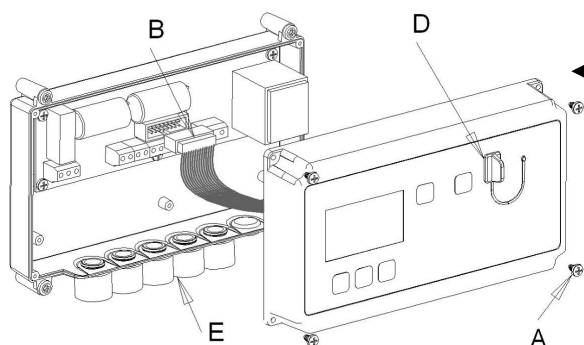
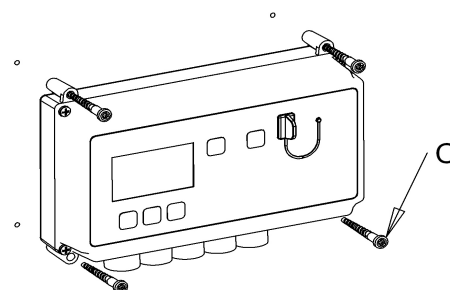
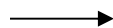

Ouvrir le couvercle en dévissant les 4 vis (A), décrocher le connecteur (B) pour retirer le couvercle et faciliter les branchements électriques.

Les branchements électriques doivent être confiés à un personnel qualifié et effectués comme indiqué sur le schéma électrique ci-dessous; cette opération doit être effectuée en l'absence d'alimentation, aussi, s'assurer que l'interrupteur de secteur (sectionneur), qui alimente l'enregistreur MEMO200, se trouve bien sur la position OFF.

Avec l'enregistreur MEMO200, sont fournis 6 presse-étoupes (E) pour tuyau rigide (\varnothing 16 mm) qui doivent être utilisés pour les branchements électriques; pour maintenir le degré de protection IP de l'instrument, laisser fermés les trous de branchement électrique non utilisés.

ATTENTION: le branchement sur secteur d'alimentation doit être effectué en dernier.

SCHÉMA ÉLECTRIQUE

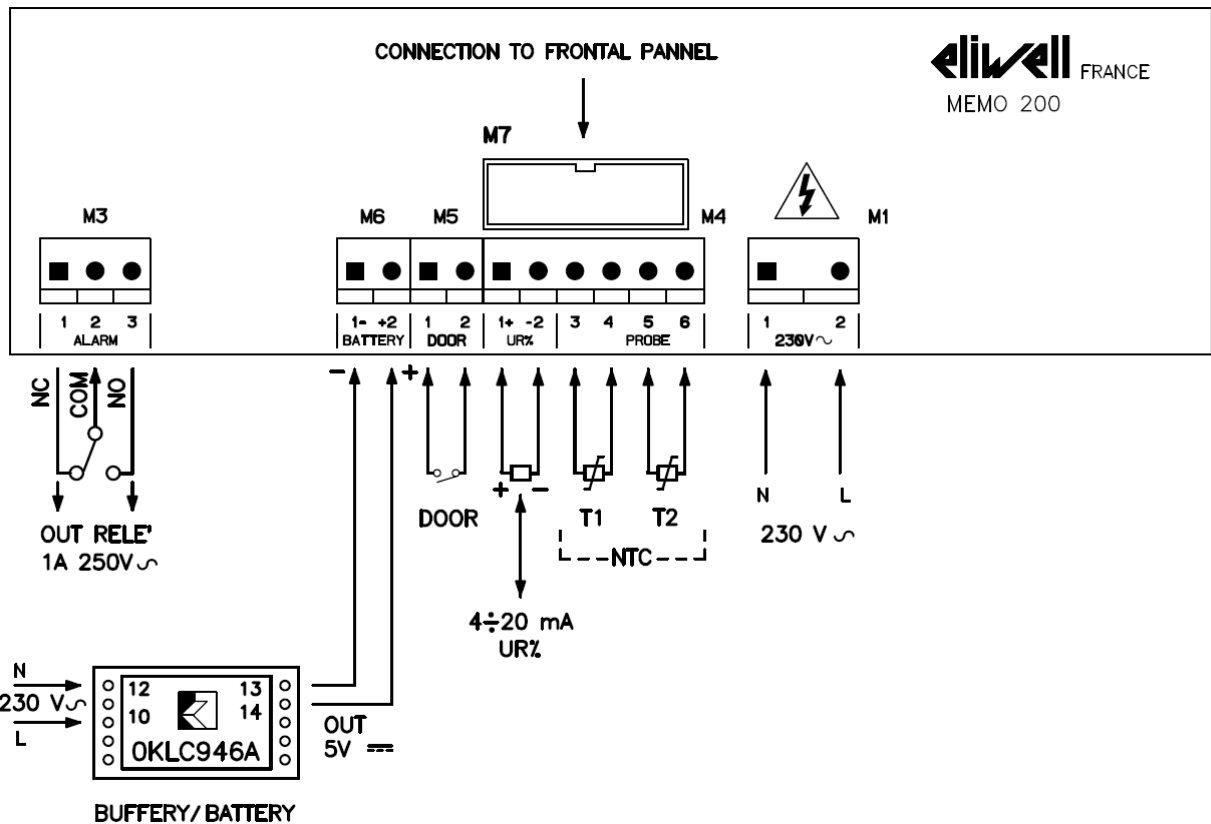

LÉGENDE DES BRANCHEMENTS

- 1) Brancher la ou les sondes de température:
 - pour la zone 1: pôles 3 et 4 de la borne M4
 - pour la zone 2 (si utilisée): pôles 5 et 6 de la borne M4
- 2) Brancher le transducteur d'humidité (si utilisé) aux pôles 1 (positif) et 2 (négatif) de la borne M4, en veillant à respecter la polarité des fils.
- 3) Brancher aux pôles 1 et 2 de la borne M5 les câbles provenant du micro-interrupteur de la porte.
- 4) Brancher la sortie du relai d'alarme (courant max. 1 A - 250V~) aux pôles 1 et 2 de la borne M3.

ATTENTION: la condition d'alarme est présente quand la bobine du relai est désexcitée.
- 5) Brancher la batterie tampon (si utilisée) aux pôles 1 (positif) et 2 (négatif) de la borne M6, en veillant à respecter la polarité des fils.
- 6) Brancher le câble d'alimentation aux pôles 1 et 2 de la borne M1.

Rebrancher le connecteur (B), fermer le couvercle avec les 4 vis (A), replacer l'interrupteur d'alimentation sur secteur dans la position ON et procéder à la phase de programmation.

ATTENTION

En cas de coupure d'alimentation sur secteur durant la phase d'enregistrement, peuvent intervenir les situations suivantes:

- 1 - Si la batterie tampon n'est pas branchée: les enregistrements s'interrompent et le relai d'alarme se désexcite, ce qui a pour effet de déclencher le signal d'alarme.

2 – Si la batterie tampon est branchée: la batterie intervient et assure les enregistrements pendant 12 heures environ, le rétro-éclairage de l'écran s'éteint et le téléchargement des données est désactivé.

PROGRAMMATION

Pour programmer l'enregistreur MEMO200 et pour permettre les enregistrements, procéder comme indiqué ci-après.

Dès que l'enregistreur MEMO200 est alimenté, l'écran affiche pendant quelques secondes le message suivant:

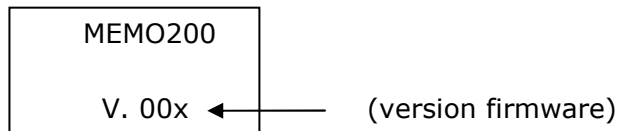





Ensuite, il affiche l'image n°1.

NB: au bout de 3 minutes après la dernière pression sur une touche, le rétro-éclairage de l'écran s'éteint et se rallume dès qu'une touche est enfoncée (fonction d'économie d'énergie).

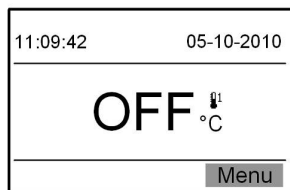
Image n°1 visualisée sur l'écran avec une sonde de température sélectionnée

En haut à gauche, s'affiche l'heure et à droite la date.



En appuyant sur  (Menu), l'on accède au menu de programmation de l'instrument avec la visualisation des différentes fonctions qu'il est possible de faire défiler avec les boutons  et/ou  ; une fois la fonction voulue sélectionnée, confirmer en appuyant sur .



Au bout de 3 minutes d'inactivité des touches, le dispositif retourne automatiquement au menu principal.

Fonctions de programmation

1. Visualisations
2. Configuration
3. Enregistrements
4. Reset
5. Info

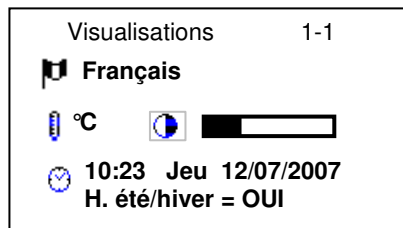
Visualisations 1-1



Avec les boutons  et/ou , il est possible de sélectionner la fonction à programmer, avec changement de la visualisation de l'icône de positif à négatif:

 = sélection de la langue: Italien, Anglais, Français, Allemand, Espagnol, Grec, Portugais – **par défaut Anglais.**

 = sélection de l'unité de mesure de la température: °C / °F – **par défaut °C**





 = réglage du contraste de l'écran en fonction de la luminosité ambiante là où l'enregistreur est installé

 = réglage de la date et de l'heure, avec possibilité de sélectionner heure d'été et heure d'hiver







où:







OUI: l'enregistreur effectue automatiquement le changement d'heure

NON: le changement d'heure d'été/heure d'hiver n'est pas effectué

Une fois la fonction sélectionnée, la modification est validée en appuyant sur  (la fonction se met à clignoter): avec les boutons  et/ou , il est possible de programmer la nouvelle valeur à confirmer ensuite en appuyant sur  (la fonction cesse de clignoter); après le dernier réglage l'écran affiche à nouveau la visualisation précédente.

Configuration 1- 2

Avec les boutons  et/ou  l'on sélectionne la fonction à programmer et  permet de confirmer: le carré à droite se met à clignoter; les boutons  et/ou  permettent de programmer la nouvelle donnée à confirmer avec ; en maintenant enfoncé  l'on retourne à la visualisation principale.

P01 – Raison sociale: dans le rectangle de droite, est programmé le nom de la société où l'enregistreur est installé (nom qui figure sur les impressions) max. 15 caractères alphanumériques; la programmation s'effectue avec  et/ou  pour chaque lettre ou chiffre (en maintenant la touche enfoncée, la progression est rapide) et doit ensuite être confirmée avec ; le rectangle s'allonge vers la droite; au terme de la programmation du nom, en appuyant deux fois sur  (deux espaces blancs sont ajoutés), la donnée est confirmée et l'on quitte la programmation; en cas d'erreur, en appuyant simultanément sur les boutons   l'on revient au caractère précédent; en maintenant enfoncé  pendant une seconde environ, tous les caractères de droite sont effacés et le dernier caractère saisi est confirmé.

P02 – Identification Enregistreur (ex. nom chambre): dans le rectangle de droite, l'on programme le code d'identification de l'enregistreur (nom qui figure ensuite sur les impressions) max. 15 caractères alphanumériques; la programmation s'effectue comme celle de la raison sociale.

P03 – Intervalle enregistrements (temps qui s'écoule entre deux enregistrements): dans le rectangle de droite, il est possible de modifier la valeur **pré-programmée** de 30 minutes (prévue par la réglementation): 1 ÷ 240 minutes.

NB: les paramètres P1-P2-P3 doivent être obligatoirement configurés; dans le cas contraire, les enregistrements effectués ne peuvent pas être déchargés sur le programme.

P04 – Activations sondes de température branchées: dans le rectangle de droite, il est possible de modifier la valeur préprogrammée: **T** signifie sonde de température - **H** transducteur d'humidité

1= sonde T1 – préprogrammé

2= T1+T2 – avec visualisation des paramètres P07 et P08

3= T1+H – avec visualisation des paramètres P09-10

4= T1 et H+T2 – avec visualisation des paramètres P07-08-09-10

P05 – Réglage alarme de décongélation relative à la sonde T1: dans le rectangle de droite, il est possible de modifier la valeur préprogrammée de +50,0°C (alarme désactivée): -50 ÷ +50

P06 – Réglage alarme de congélation relative à la sonde T1: dans le rectangle de droite, il est possible de modifier la valeur préprogrammée de -50 (alarme désactivée): -50 ÷ +50

P07 – Réglage alarme de décongélation relative à la sonde T2: dans le rectangle de droite, il est possible de modifier la valeur préprogrammée de 50 (alarme désactivée): -50 ÷ +50°C

P08 – Réglage alarme de congélation relative à la sonde T2: dans le rectangle de droite, il est possible de modifier la valeur préprogrammée de -50 (alarme désactivée): -50 ÷ +50°C

P09 – Réglage alarme haute humidité: dans le rectangle de droite, il est possible de modifier la valeur préprogrammée de 100% (alarme désactivée): 0 ÷ 100%.

P10 – Réglage alarme basse humidité: dans le rectangle de droite, il est possible de modifier la valeur préprogrammée de 0% (alarme désactivée): 0 ÷ 100%.

NB: quand la température et/ou l'humidité baissent et/ou augmentent au-delà des valeurs programmées, le timer du paramètre P11 se déclenche et au terme de la durée décomptée par ce timer, si la valeur est encore hors limite, sur l'écran s'affiche le code d'alarme correspondant et le relai d'alarme se désexcite.

P11 – Retard alarme valeur positive et négative: dans le rectangle de droite, il est possible de modifier la valeur préprogrammée de 30 minutes: 1 ÷ 60 minutes.

P12 – Retard alarme "Porte ouverte": temps au bout duquel, si l'entrée porte reste ouverte, s'affiche sur l'écran le code d'alarme correspondant relatif et le relai d'alarme se désexcite; dans le rectangle de droite, la valeur préprogrammée de 0 minutes (alarme désactivée) est modifiée: 0 ÷ 60 minutes.

NB:

1) Si une ou plusieurs alarmes relatives à P05 ÷ P10 sont activées, elles doivent l'être après que la chambre ait atteint la température et/ou humidité de travail.

2) Si l'on accède à la programmation alors que la mémoire contient des données enregistrées et non encore déchargées et que l'on souhaite modifier un paramètre, s'affiche le message "DÉCHARGER MÉMOIRE"; désactiver les enregistrements et une fois le déchargement de la mémoire effectué, il est possible d'effectuer la modification.

SOUS-MENU OFFSET

Après le dernier paramètre de configuration, il est possible d'accéder, par l'intermédiaire de la fonction Enter au sous-menu "D00 OFFSET" pour le calibrage des sondes de température et du capteur d'humidité:

D01 – Sonde T1: plage de réglage -5°C ÷ +5°C – par défaut 0.

D02 – Sonde T2: plage de réglage -5°C ÷ +5°C – par défaut 0.

D03 – Humidité: plage de réglage -5% ÷ +5% – par défaut 0.

Enregistrements 1 - 3

Visualisation sur l'écran et/ou impression des enregistrements en mémoire pour une période donnée

Du: jour - mois - année

Au: jour - mois - année

Avec les boutons ↑ et/ou ↓ il est possible de régler la date de début et la date de fin, chaque donnée doit être confirmée avec ↵ ; une fois la dernière donnée confirmée, s'affichent les messages suivants:

1 - Visualisation (voir exemples de visualisation)

2 - Déchargement (s'affiche uniquement si la clé USB est présente)

Toujours avec les boutons ↑ et/ou ↓ il est possible de sélectionner la fonction voulue à confirmer avec ↵

Dans le cas où aurait été sélectionné "Visualisation", sur l'écran, s'affichent tous les enregistrements, les alarmes déclenchées et les variations des paramètres effectuées avec les dates correspondantes, qu'il est possible de faire défiler avec les boutons ↑ et/ou ↓; avec ↵ l'on retourne à la visualisation principale.

Dans le cas où aurait été sélectionné "Déchargement", appuyer sur le bouton correspondant de déchargement des données.

Exemple de "Visualisations"

Sur la page, figure en haut à gauche comme en-tête la date à laquelle se réfère l'événement et sur la page suivante, figurent les données de l'événement

1) exemple de visualisation des mesures avec les trois canaux analogiques sélectionnés

12/11/10 T1[°C] T2[°C] H1[%]

12:15 14.5 -3.5 10.0

2) visualisation des événements

12:00 START REC T1-T2-H1 (heure de début d'enregistrement)

12:00 STOP REC T1-T2-H1 (heure de fin d'enregistrement)

12:45 ➡ AL05: Sonde T1 défectueuse (heure d'activation de l'alarme avec code correspondant et défilement de la description en raison de l'espace limité)

13:08 📄 P05 ← 4,0°C (heure de modification d'un paramètre avec la nouvelle valeur)

13:18 🕒 17:52 12/11/10 (modification de la date et de l'heure)

Reset 1-4

En utilisant cette fonction, sous mot de passe max. 4 chiffres - par défaut "0000", il est possible d'effectuer les resets suivants:

En confirmant la fonction reset avec ↵ s'affiche le message suivant:

Saisir Mot de passe ----

les boutons ↑ et/ou ↓ permettent de saisir le premier chiffre et ↵ permet de confirmer pour passer au suivant (le chiffre saisi est couvert par le symbole *); au bout du quatrième chiffre, si le mot de passe est correct, s'affichent les messages suivants:

Configuration - Enregistrements - Modification Mot de passe

En cas d'erreur de saisie du chiffre, en appuyant simultanément sur les boutons

↑ et ↓ l'on retourne au chiffre précédent; si le mot de passe est incorrect, l'écran visualise pendant quelques secondes le message clignotant "Erreur Mot de passe" et rétablit ensuite la visualisation "RESET".

1 - Configuration = rétablit la configuration d'origine de l'instrument, avant l'installation; cette fonction est acceptée uniquement en l'absence de données en mémoire, en présence de données en mémoire, s'affiche le message "DÉCHARGER MÉMOIRE".

2 - Enregistrements = efface complètement la mémoire des enregistrements; cette fonction est acceptée uniquement en l'absence de données en mémoire et en l'absence d'enregistrements en cours, en présence de données en mémoire, s'affiche le message "DÉCHARGER MÉMOIRE".

Une fois la fonction voulue sélectionnée avec  l'on confirme et sur l'écran s'affiche le message

"Êtes-vous sûr?" et "NON"(en négatif) / "OUI"

Si l'on sélectionne "OUI" et que l'on confirme avec  le message clignotant "Resetting" s'affiche et au terme de l'opération, l'écran rétablit la visualisation précédente.



Si l'on sélectionne "NON" et que l'on confirme avec , l'écran rétablit la visualisation précédente.

3 - Modification Mot de passe

En confirmant la fonction avec  la configuration relative à la saisie du Mot de passe s'affiche à nouveau: il est nécessaire de saisir le nouveau mot de passe à travers la même modalité; le nouveau mot de passe doit être saisi pour accéder à la fonction Reset.

NOTE: il est recommandé de modifier le mot de passe par défaut dans le cas où l'instrument serait utilisé par un personnel non autorisé à utiliser cette fonction.

MOT DE PASSE OUBLIÉ?

Dans le cas où le mot de passe aurait été oublié, couper l'alimentation de l'instrument et la rétablir en maintenant enfoncés simultanément les boutons  et  pendant 5 secondes durant lesquelles l'écran visualise le message clignotant "D.P.L." (chargement mot de passe par défaut); ensuite l'écran visualise l'image principale.

Une fois cette opération effectuée, pour accéder au menu reset, il est nécessaire d'utiliser le mot de passe par défaut "0000".

Info 1-5

Cette fonction affiche:

- la version firmware installée
- la raison sociale et le nom de la chambre (données programmées)
- l'espace occupé en % du buffer de la mémoire

Visualisation avec une sonde de température et transducteur d'humidité sélectionnés

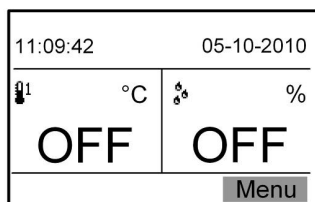

Visualisation avec deux sondes de température sélectionnées

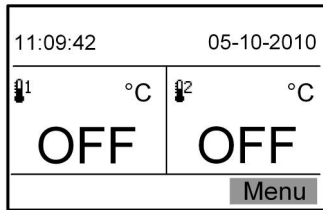

Visualisation avec deux sondes de température et transducteur d'humidité sélectionnés

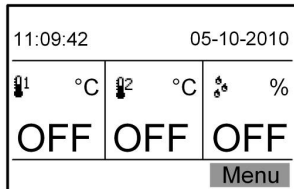

MESSAGES ET CODES D'ALARME

Messages

"Décharger données" pour l'une des causes suivantes:

a) mémoire pleine (la mémoire est de type circulaire et une fois qu'elle est pleine, la dernière donnée efface la première).

b) modification d'un paramètre avec données en mémoire: désactiver les enregistrements et décharger la mémoire; ensuite seulement, il est possible d'effectuer la modification.

"Appuyer sur le bouton de déchargement données": s'affiche quand la clé USB est présente.

"Déchargement données" (avec la barre de progression et le pourcentage correspondant): déchargement données en cours.

"Clé Disque USB – Terminé" (clignotant): déchargement données terminé.

"Clé Disque USB – Erreur" (clignotant): le déchargement des données n'a pas été effectué; s'assurer que la clé USB n'est pas défectueuse ou pleine.

"Correction heure été/hiver": confirmation changement heure été/hiver.

Codes d'alarme

AL.00 = erreur mémoire flash: l'instrument visualise le message **OFF**; en présence de ce code d'erreur, changer l'instrument.

AL.01 = erreur module horloge: après le déchargement des données enregistrées, l'instrument visualise le message **OFF**; en présence de ce code d'erreur, changer l'instrument; sur l'impression, figure le message "Horloge défectueuse".

AL.02 = Power OFF = coupure d'alimentation: dans les données, est enregistrée l'heure à laquelle est intervenue la coupure d'alimentation; l'alarme est prise en charge uniquement si la batterie tampon est branchée et alors que des enregistrements sont en cours.

AL.03 = Power ON = rétablissement alimentation: dans les données, est enregistrée l'heure à laquelle l'alimentation a été rétablie; l'alarme est prise en charge uniquement si des enregistrements sont en cours.

AL.04 = Porte ouverte: l'entrée porte est restée ouverte au-delà de la durée programmée sur le paramètre P12; fermer la porte; l'alarme est prise en charge uniquement si l'instrument est en phase d'enregistrement.

AL.05 = Sonde de température T1 défectueuse: dans les données déchargées, est présent le code d'alarme correspondant; changer la sonde de température.

AL.06 = Sonde de température T2 défectueuse: dans les données déchargées, est présent le code d'alarme correspondant; changer la sonde de température.

AL.07 = Sonde d'humidité défectueuse: dans les données déchargées, est présent le code d'alarme correspondant; changer la sonde d'humidité.

AL.08 = alarme de décongélation: température mesurée par T1 supérieure à la valeur programmée P05, alarme qui se déclenche au terme de la durée programmée sur le paramètre P11 et alors que des enregistrements sont en cours.

AL.09 = alarme de congélation: température mesurée par T1 inférieure à la valeur programmée P06, alarme qui se déclenche au terme de la durée programmée sur le paramètre P11 et alors que des enregistrements sont en cours.

AL.10 = alarme de décongélation: température mesurée par T2 supérieure à la valeur programmée P07, alarme qui se déclenche au terme de la durée programmée sur le paramètre P11 et alors que des enregistrements sont en cours.

AL.11 = alarme de congélation: température mesurée par T2 inférieure à la valeur programmée P08, alarme qui se déclenche au terme de la durée programmée sur le paramètre P11 et alors que des enregistrements sont en cours.



AL.12 = alarme de haute humidité: humidité supérieure à la valeur programmée P09, alarme qui se déclenche au terme de la durée programmée sur le paramètre P11 et alors que des enregistrements sont en cours.

AL.13 = alarme de basse humidité: humidité inférieure à la valeur programmée P10, alarme qui se déclenche au terme de la durée programmée sur le paramètre P11 et alors que des enregistrements sont en cours.

AL.14 = Écrasement des enregistrements pour cause de mémoire pleine; décharger les données en mémoire.

AL.15 = Transducteur d'humidité désactivé pour cause de tension d'alimentation ou pour cause d'alimentation sur batterie; cette alarme se réarme automatiquement quand la tension d'alimentation revient dans les limites de $\pm 15\%$.

Quand une ou plusieurs alarmes se sont déclenchées, sur la page principale en bas à gauche, s'affiche le symbole du triangle (alarme) suivi du code correspondant; le contact du relai d'alarme se ferme sur les pôles 1-2 de la borne M3.

En appuyant sur les boutons  et/ou  l'on accède à la liste des alarmes actives qu'il est possible de faire défiler avec les boutons flèches; le bouton  permet de désactiver l'alarme à condition que la cause de son déclenchement ait été éliminée.

Chaque alarme est accompagnée de l'heure et de la date correspondantes.

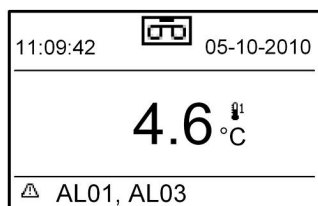

Toutes les alarmes figurent sur les impressions accompagnées des dates correspondantes d'entrée () et de sortie ().

En cas de coupure d'alimentation avec batterie tampon branchée, l'écran visualise l'icône de la batterie clignotante; dans ce cas, il n'est pas possible d'effectuer le déchargement des données (désactivé automatiquement) et la sonde d'humidité n'est pas contrôlée dans le cas où elle serait branchée.

PRÉPARATION DE L'INSTRUMENT POUR L'ENREGISTREMENT

Une fois la programmation effectuée, l'instrument est prêt pour les enregistrements qui s'activent et se désactivent comme suit:

Avec la sonde de température T1 branchée et sélectionnée:

Avec la touche **REC**, il est possible d'activer et de désactiver l'enregistrement; quand l'enregistrement est activé, l'écran visualise la température mesurée et le symbole de l'enregistrement en cours; quand l'enregistrement est désactivé, l'écran visualise le message **OFF**.

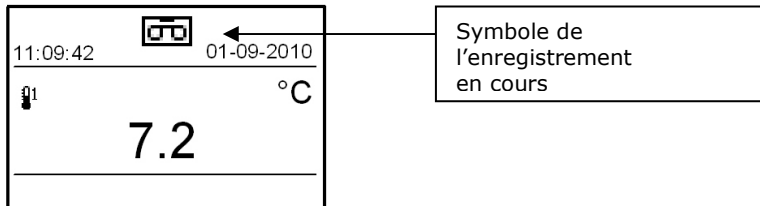

Avec la sonde de température T1 et le transducteur d'humidité branchés et sélectionnés:

Avec la touche **REC**, il est possible d'activer et de désactiver l'enregistrement; quand l'enregistrement est activé, l'écran visualise la température et l'humidité mesurées et le symbole de l'enregistrement en cours; quand l'enregistrement est désactivé, l'écran visualise le message OFF.

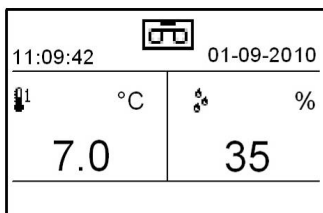

Avec les sondes de température T1+T2 branchées et sélectionnées:

Appuyer sur la touche **REC.**: l'écran affiche l'image suivante:

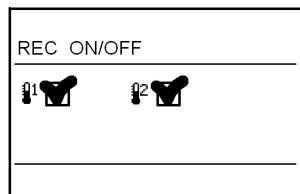

↑ et/ou ↓ permettent de sélectionner la zone à activer ou désactiver (case clignotante) pour l'enregistrement et en appuyant sur ↵ elle est activée (la case est cochée) ou désactivée (la case est décochée); en appuyant sur **REC**, la modification est confirmée et l'écran visualise la température de la zone sélectionnée pour l'enregistrement, avec le symbole de l'enregistrement en cours et l'indication OFF si elle est désactivée.

Avec les sondes de température T1 et T2 et avec le transducteur d'humidité branchés et sélectionnés:

Appuyer sur la touche **REC.**: l'écran affiche l'image suivante:

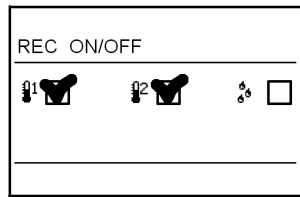

↑ et/ou ↓ permettent de sélectionner la zone à activer ou désactiver (case clignotante) pour l'enregistrement et en appuyant sur ↵ elle est activée (la case est cochée) ou désactivée (la case est décochée); en appuyant sur **REC**, la modification est confirmée et l'écran visualise la température de la zone sélectionnée pour l'enregistrement, avec le symbole de l'enregistrement en cours et l'indication OFF si elle est désactivée..

COMMENT TÉLÉCHARGER LES DONNÉES ENREGISTRÉES

Opération admise depuis le seul menu principal

Introduire la clé USB dans la fente prévue à cet effet, après avoir retiré le bouchon de protection (D).

L'écran affiche le message suivant:

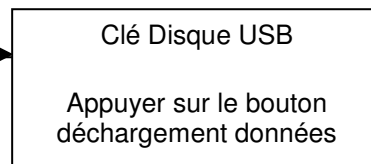

En appuyant sur le bouton ↓ (près de la clé), s'affiche le message suivant:

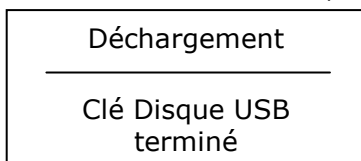

Sous l'indication "Clé Disque USB", s'affiche une barre qui indique la progression (et le pourcentage correspondant) du déchargement des données; au terme du déchargement, la barre de progression est remplacée par l'indication "Terminé" clignotante.

Retirer la clé et ne pas oublier de refermer la fente en replaçant le bouchon de protection pour éviter de perdre le degré IP de l'instrument.

Le format du fichier présent sur la clé est converti par le PC en format non modifiable pour éviter toute falsification; les données originales sont celles présente sur la mémoire flash de l'instrument.

CLÉS USB SUPPORTÉES

Sont supportés: flash drive USB à classe 0x08 (Mass Storage Class), sous-classe 0x06 (SCSI transparent command set) et protocole 0x50 (Bulk-Only Transport), formats FAT16 ou FAT32 à dimensions de secteur de 512 byte (standard pour Windows).

File system différents, par exemple NTFS, ou dimensions de secteur différentes, par exemple 1024 byte, ne sont pas supportés.

NETTOYAGE DE L'INSTRUMENT

L'habillage plastique peut être nettoyé avec un détergent neutre alors que le panneau frontal doit être nettoyé uniquement avec un chiffon légèrement humide et du savon.

FRÉQUENCE DE CONTRÔLE

Comme requis par la norme EN 12830, la fréquence des contrôles, voir EN 13486, dépend des standards de l'utilisateur; compte tenu du fait que l'instrument ne contient aucune partie mécanique en mouvement et qu'il n'est par conséquent pas sujet à usure mécanique, il est recommandé d'effectuer un contrôle tous les 3 ans auprès d'un centre homologué pour le calibrage des instruments : nous consulter.

RECYCLAGE

L'instrument MEMO200 est constitué de plastique, de câbles, de circuits imprimés et de composants électriques et électroniques; aussi doit-il être recyclé dans le respect de l'environnement.

Pour son recyclage, s'adresser à une entreprise spécialisée.



GARANTIE

Dix-huit mois à compter de la date de fabrication indiquée sur la plaque d'identification de l'instrument: les 4 premiers caractères indiquent l'**année**, les 2 caractères suivants la **semaine** et les 5 derniers le **numéro de série progressif** de l'instrument MEMO200.

Exemple:

2010 20 - 001	NUMÉRO DE SÉRIE PROGRESSIF
ANNÉE	NUMÉRO SEMAINE

Les sondes de température et le transducteur d'humidité sont exclus de la garantie.

Le fabricant se réserve la faculté de retirer l'instrument de la production ou de lui apporter des modifications techniques sans obligation de préavis.

LISTE DES ÉDITIONS

Rév. 0: Émission 11-10-2011



Certificat de conformité **CE**

Nous soussignons,

ELIWELL France
310, boulevard Charles de Gaulle
92390 Villeneuve la Garenne
France

Certifions et déclarons sous notre responsabilité que le produit suivant :

Description : **Enregistreur de température**

Marque : **ELIWELL FRANCE**

Modèle : **MEMO200**

Est conforme aux réglementations des directives suivantes :

Rég. 37/2005 (92/1/CE), 93/43/CE

Compatibilité électromagnétique 2004/108/CE

Basse Tension 2006/95/CE

Et ont été appliquées les normes harmonisées :

EN 12830
EN 61326-1
EN 61010-1

Date : 11/10/2011

FABRICE FRANCHI
RESPONSABLE DES VENTES

ELIWELL France - 310, boulevard Charles de Gaulle - 92390 Villeneuve la Garenne
Tél. : 01 41 47 71 71 - Fax : 01 47 99 95 95
S.A. au capital de 598 911 euros - R.C.S. Nanterre B 394.113.617 - SIRET 394 113 617 00010
CODE NAF 332 8 - N° Identification CEE FR C6 394113617